

ÍK

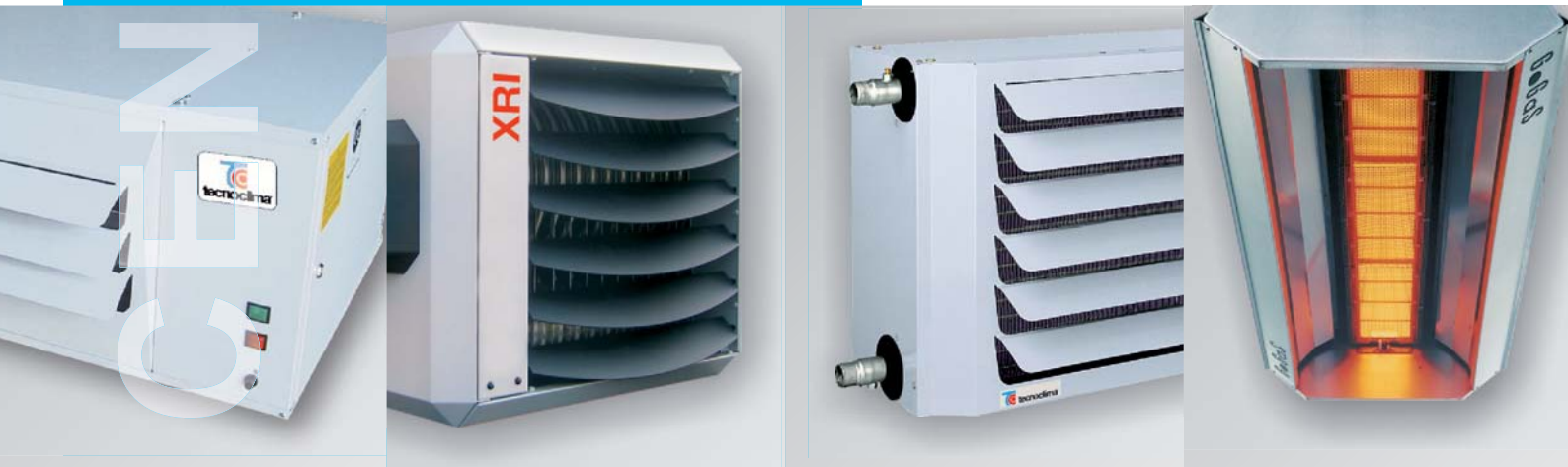

KATALOGOVÝ

PRŮMYSLOVÉ VYTÁPĚNÍ

vips gas



Dodavatel si vyhrazuje právo změnit uvedené ceny v návaznosti na případné změny cen ze strany výrobců.

OBSAH

PLYNOVÉ TEPLOVZDUŠNÉ AGREGÁTY		str.
Kondenzační teplovzdušné jednotky	HR	4
	Příslušenství	5
	PMX	8
	Příslušenství	9
	CMX	11
	CMX-S	12
	Příslušenství	13
Modulované s hořákem premix	XR+	16
	Příslušenství	17
Modulované s atmosférickým hořákem	DXC	20
	Příslušenství	21

TEPLOVODNÍ AGREGÁTY		str.
Závěsné	AZN	23
	Příslušenství	24

PLYNOVÉ SVĚTLÉ INFRAZÁŘIČE		str.
S izolovaným reflektorem	KMI-NOVUS	26
	M	27
	Příslušenství	28
Klasické		

PLYNOVÉ TMAVÉ INFRAZÁŘIČE		str.
Provedení MONO trubicové	INFRA BU	29
	INFRA BM	30
	Příslušenství	31

DESTRAFIFIKÁTORY		str.
Přímá distribuce vzduchu	DST	34

VZDUCHOVÉ CLONY		str.
	ACM	35
	Příslušenství	36

Kondenzační teplovzdušné jednotky HR

- Vysoká účinnost až 106 %
- Vyspělá regulace
- Nerezový výměník tepla
- Hořák typu PREMIX - modulovaný výkon
- Vestavěné čidlo snímání teploty
- Modulovaný axiální ventilátor
- Elektronicky řízený výkon hořáku
- Nastavitelné žaluzie
- Horizontální, nebo šikmá instalace
- Destratifikační funkce



Model	Výška	Šířka	Hloubka
HR 10 - 20	495 mm	680 mm	615 mm
HR 30 - 40	670 mm	795 mm	775 mm
HR 50 - 60	670 mm	1 065 mm	775 mm
HR 80 - 120	1 195 mm	1 115 mm	887 mm

KONDEZAČNÍ PLYNOVÉ TEPLOVZDUŠNÉ AGREGÁTY

Modulované s hořákem PREMIX na zemní plyn

Model	Kód	Výkon kW	Výroba vzduchu m ³ /hod	Teplotní rozdíl °C	Dosah vzduchu horizontálně m	Účinnost při 100 %	Účinnost při 30 %	Hlučnost dB	Cena bez DPH
HR 10	HR10	4,2 - 12,5	2 000	29	15	96,0	106,0	45	90 400,-
HR 20	HR20	6,4 - 19,2	2 600	29	20	96,0	106,0	45	101 600,-
HR 30	HR30	9,5 - 29,0	3 000	29	23	96,5	106,0	45	115 300,-
HR 40	HR40	12,8 - 38,8	4 500	29	26	97,0	106,0	47	140 100,-
HR 50	HR50	15,9 - 48,3	5 000	29	28	96,5	106,0	48	158 700,-
HR 60	HR60	19,1 - 58,0	6 000	29	30	96,6	106,0	49	179 700,-
HR 80	HR80	25,2 - 77,6	8 500	29	30	97,0	105,0	51	189 500,-
HR 100	HR100	31,5 - 96,8	10 000	29	30	96,8	105,0	52	233 300,-
HR 120	HR120	37,8 - 115,8	12 000	29	33	96,5	105,0	52	275 800,-

Lze objednat agregáty vstrojené hořákem na PB, cena na vyžádání

Doporučené příslušenství

Typ	Kód	Cena bez DPH
Termostat C pro 1 - 8 agregátů HR 10 - HR 60, 1 - 4 agregáty HR 80 - HR 120	IM0002	9 100,-
Konzola pro HR 10 - HR 20, otočná	IM0006	4 900,-
Konzola pro HR 30 - HR 40, otočná	IM0007	5 500,-
Odkouření střechou vertikální DDV 80/125 pro HR 10 - HR 60	IA8214	3 800,-
Odkouření střechou vertikální DDV 130/210 pro HR 80 - HR 120	IA8307	13 800,-

Příslušenství HR

Obrázek	Popis	Použití	Kód	Cena bez DPH
	Termostat S - MTS - 1 - 8 jednotek pro HR 10 - HR 60 - 1 - 4 jednotky pro HR 80 - HR 120	HR 10 - HR 120	IM0001	4 700,-
	Termostat C - MTC - týdenní program - 1 - 8 jednotek pro HR 10 - HR 60 - 1 - 4 jednotky pro HR 80 - HR 120	HR 10 - HR 120	IM0002	9 100,-
	Vypínač zap/vyp	HR 10 - HR 120	IK5281	2 100,-
	Přídavné teplotní čidlo - k termostatu MTC	HR 10 - HR 120	IM0003	3 500,-
	Elektronická deska relé - umožňuje regulaci 0 - 10 V	HR 10 - HR 120	IM0004	9 100,-
	Konzoly	HR 30 - HR 120	IM0022	5 100,-
	Konzola otočná - horizontální	HR 10 - HR 20	IM0006	4 900,-
		HR 30 - HR 40	IM0007	5 500,-
	Konzola otočná DESIGN	HR 10 - HR 20	IM0011	7 600,-
	Odkouření střechou vertikální - DDV 80/125 Odkouření střechou vertikální - DDV 130/210	HR 10 - HR 60	IA8214	3 800,-
		HR 80 - HR 120	IA8307	13 800,-
	Odkouření stěnou - CT 80/125 Odkouření stěnou - CT 130/210	HR 10 - HR 60	IA8216	3 300,-
		HR 80 - HR 120	IA8314	10 400,-

Příslušenství HR

Obrázek	Popis	Použití	Kód	Cena bez DPH
	Deska závěsu - se závitovými oky 4 x M10	HR 10 - HR 20	IM0010	2 800,-
	Průchodka střechou - RP 80/130	HR 10 - HR 60	IM0013	500,-
	Průchodka střechou - RP 130/210	HR 80 - HR 120	IM0025	1 100,-
	Průchodka střechou stavitelná - CL 80/130 (15° - 60°)	HR 10 - HR 60	IA8125	1 900,-
	Průchodka střechou stavitelná - CL 130/210 (25° - 45°)	HR 80 - HR 120	IM0026	1 300,-
	Adaptér Ø 80 na Ø 100°, PP - plast	HR 10 - HR 60	3680100	709,-
	Adaptér Ø 80 na Ø 100°, nerez	HR 10 - HR 60	AD026SWJ	886,-
	Koleno Ø 80/87°, PP - plast	HR 10 - HR 60	10080B	128,-
	Koleno Ø 80/45°, PP - plast	HR 10 - HR 60	11080B	128,-
	Koleno Ø 100/45°, PP - plast	HR 10 - HR 60	11100B	310,-
	Trubka Ø 80, 500 mm, PP - plast	HR 10 - HR 60	21080B	189,-
	Trubka Ø 80, 1000 mm, PP - plast	HR 10 - HR 60	22080B	255,-
	T-kus s odvodem kondenzátu Ø 80, PP - plast	HR 10 - HR 60	18080B	739,-
	T-kus s odvodem kondenzátu Ø 100, PP - plast	HR 10 - HR 60	18100B	794,-
	Trubka Ø 100, 500 mm, PP - plast	HR 10 - HR 60	21100B	255,-
	Trubka Ø 100, 1000 mm, PP - plast	HR 10 - HR 60	22100B	418,-
	Koleno Ø 80/90°, nerez	HR 10 - HR 60	08433SWJ	548,-
	Koleno Ø 100/90°, nerez	HR 10 - HR 60	10433SWJ	624,-
	Koleno Ø 130/90°, nerez	HR 80 - HR 120	13433SW	684,-

Komponenty v Ø 80 mm a 100 mm obsahují těsnění

Příslušenství HR

Obrázek	Popis	Použití	Kód	Cena bez DPH
	Koleno \varnothing 80/45°, nerez	HR 10 - HR 60	08040SWJ	384,-
	Koleno \varnothing 100/45°, nerez	HR 10 - HR 60	10040SWJ	448,-
	Koleno \varnothing 130/45°, nerez	HR 80 - HR 120	13040SW	459,-
	Trubka \varnothing 80, 430 mm, nerez	HR 10 - HR 60	08024SWJ	359,-
	Trubka \varnothing 100, 430 mm, nerez	HR 10 - HR 60	10024SWJ	414,-
	Trubka \varnothing 130, 430 mm, nerez	HR 80 - HR 120	13024SW	417,-
	Trubka \varnothing 80, 930 mm, nerez	HR 10 - HR 60	08020SWJ	585,-
	Trubka \varnothing 100, 930 mm, nerez	HR 10 - HR 60	10020SWJ	676,-
	Trubka \varnothing 130, 930 mm, nerez	HR 80 - HR 120	13020SW	802,-
	Trubka prodlužovací \varnothing 80, 65 - 373 mm, nerez	HR 10 - HR 60	08022SWJ	540,-
	Trubka prodlužovací \varnothing 100, 65 - 373 mm, nerez	HR 10 - HR 60	10022SWJ	609,-
	Trubka prodlužovací \varnothing 130, 65 - 373 mm, nerez	HR 80 - HR 120	13022SW	771,-
	Dýnko s odtokem kondenzátu \varnothing 80, nerez	HR 10 - HR 60	08061SWJ	466,-
	Dýnko s odtokem kondenzátu \varnothing 100, nerez	HR 10 - HR 60	10061SWJ	509,-
	Dýnko s odtokem kondenzátu \varnothing 130, nerez - nutno objednat těsnění a spojovací objímku	HR 80 - HR 120	13061SW	517,-
	Komínová hlavice \varnothing 80 - vertikální, nerez	HR 10 - HR 60	08010SW	903,-
	Komínová hlavice \varnothing 100 - vertikální, nerez	HR 10 - HR 60	10010SW	969,-
	Komínová hlavice \varnothing 130 - vertikální, nerez	HR 80 - HR 120	13010SW	1 136,-
	Komínová hlavice \varnothing 80 - horizontální, nerez	HR 10 - HR 60	08015SW	687,-
	Komínová hlavice \varnothing 100 - horizontální, nerez	HR 10 - HR 60	10015SW	653,-
	Komínová hlavice \varnothing 130 - horizontální, nerez	HR 80 - HR 120	13015SW	656,-
	Těsnění \varnothing 130 - pro nerez odkouření do každého hrdla	HR 80 - HR 120	13001SW	128,-
	Hlavice ocelová lakovaná \varnothing 80	HR 10 - HR 60	34080	1 011,-
	Hlavice ocelová lakovaná \varnothing 100	HR 10 - HR 60	34100	1 340,-
	Spojovací objímka \varnothing 80 - nerez odkouření - pro každý spoj	HR 10 - HR 60	08070SW	92,-
	Spojovací objímka \varnothing 100 - nerez odkouření - pro každý spoj	HR 10 - HR 60	10070SW	92,-
	Spojovací objímka \varnothing 130 - nerez odkouření - pro každý spoj	HR 80 - HR 120	13070SW	115,-

Komponenty v \varnothing 80 mm a 100 mm obsahují těsnění

Kondenzační teplovzdušné jednotky PMX

- Vysoká účinnost až 106%
- Modulovaný hořák PREMIX
- Vyspělá regulace
- Nerezový výměník tepla
- Axiální ventilátor
- Horizontální i vertikální žaluzie
- Nastavitelné žaluzie
- Kompaktní rozměry



Model	Výška	Šířka	Hloubka
PMX 30	580 mm	885 mm	560 mm
PMX 40	580 mm	885 mm	560 mm
PMX 50	650 mm	885 mm	610 mm
PMX 60	650 mm	1 225 mm	610 mm
PMX 90	800 mm	1 775 mm	710 mm
PMX 120	800 mm	1 775 mm	710 mm

KONDEZAČNÍ TEPLOVZDUŠNÉ AGREGÁTY Modulované s hořákem PREMIX

Model	Kód	Výkon kW	Výroba vzduchu m ³ /hod	Teplotní rozdíl °C	Celková účinnost %	Dosah vzduchu m	Hlučnost dB	Počet ventilátorů	Cena bez DPH
PMX 30	3AEMOI030	10 - 28	3 200	9 - 26	96,1 -106,5	20	53	1	87 600,-
PMX 40	3AEMOI040	14 - 37	4 400	9 - 25	96,1 -106,5	28	55	1	97 100,-
PMX 50	3AEMOI050	19 - 48	5 500	10 - 26	96,4 -103,2	32	56	2	108 900,-
PMX 60	3AEMOI060	21 - 57	6 500	10 - 26	96,6 -105,1	35	57	2	120 800,-
PMX 90	3AEMOI090	35 - 89	10 000	10 - 26	98,0 -105,2	39	56	2	170 500,-
PMX 120	3AETOI120	43 - 115	13 000	10 - 26	99,1 -106,0	42	60	2	187 100,-

Doporučené příslušenství

Typ	Kód	Cena bez DPH
Termostat týdenní program, letní/zimní provoz, odblokování poruchy	4AQE012	3 100,-
Konzoly pro instalaci na stěnu (pár) pro PMX 30 - 40	4AGM080	5 000,-
Konzoly pro instalaci na stěnu (pár) pro PMX 50 - 120	4AGM120	4 700,-
Odkouření střechou koncentrické vertikální Ø připojení 100 - 100	4AGH044	8 600,-
Odkouření stěnou koncentrické horizontální Ø připojení 100 - 100	4AGH032	6 200,-

Příslušenství PMX

Obrázek	Popis	Použití	Kód	Cena bez DPH
	Prostorový termostat digitální - týdenní program	PMX 30 - 120	4AQE012	3 100,-
	Sonda pro měření teploty - venkovní - venkovní	PMX 30 - 120	4ASH001	1 700,-
	Sonda pro měření teploty - vnitřní - vnitřní	PMX 30 - 120	4ASH002	1 100,-
	Konzoly - stěnová instalace - pozink	PMX 30 - 40 PMX 50 - 120	4AGM080 4AGM120	5 000,- 4 700,-
	Konzoly závěsné - závěsná instalace - pozink	PMX 30 - 120	4AKS031	5 000,-
	Odkouření střechou vertikální - vertikální instalace - připojení \varnothing 100 mm - 100 mm - pro agregáty PMX 30-60 použijte adaptér 80 mm - 100 mm (4AGF021)	PMX 30 - 120	4AGH044	8 600,-
	Odkouření stěnou horizontální - horizontální instalace - připojení \varnothing 100 mm - 100 mm - pro agregáty PMX 30-60 použijte adaptér 80 mm - 100 mm (4AGF021)	PMX 30 - 120	4AGH032	6 200,-
	Koleno \varnothing 80/90°, nerez	PMX 30 - 60	08433SWJ	548,-
	Koleno \varnothing 100/90°, nerez	PMX 90 - 120	10433SWJ	624,-
	Koleno \varnothing 80/45°, nerez	PMX 30 - 60	08040SWJ	384,-
	Koleno \varnothing 100/45°, nerez	PMX 90 - 120	10040SWJ	448,-
	Koleno \varnothing 80/87°, nerez	PMX 30 - 60	08043SWJ	548,-
	Koleno \varnothing 100/87°, nerez	PMX 90 - 120	10043SWJ	624,-
	Revizní koleno \varnothing 80/87°, nerez	PMX 30 - 60	08431SWJ	649,-
	Revizní koleno \varnothing 100/87°, nerez	PMX 90 - 120	10431SWJ	738,-
	Revizní koleno \varnothing 80/90°, nerez	PMX 30 - 60	08432SWJ	649,-
	Revizní koleno \varnothing 100/90°, nerez	PMX 90 - 120	10432SWJ	738,-
	Trubka \varnothing 80, 430 mm, nerez	PMX 30 - 60	08024SWJ	359,-
	Trubka \varnothing 100, 430 mm, nerez	PMX 90 - 120	10024SWJ	417,-
	Trubka \varnothing 80, 930 mm, nerez	PMX 30 - 60	08020SWJ	585,-
	Trubka \varnothing 100, 930 mm, nerez	PMX 90 - 120	10020SWJ	676,-

Komponenty v \varnothing 80 mm a 100 mm obsahují těsnění

Příslušenství PMX

Obrázek	Popis	Použití	Kód	Cena bez DPH
	T-kus \varnothing 80/90°, nerez T-kus \varnothing 100/90°, nerez	PMX 30 - 60 PMX 90 - 120	08031SWJ 10031SWJ	726,- 834,-
	Dýnko s odtokem kondenzátu \varnothing 80, nerez Dýnko s odtokem kondenzátu \varnothing 100, nerez	PMX 30 - 60 PMX 90 - 120	08061SWJ 10061SWJ	466,- 509,-
	Adaptér \varnothing 80/100, nerez	PMX 30 - 60	4AGF021	1 100,-
	Komínová hlavice \varnothing 80 - vertikální, nerez Komínová hlavice \varnothing 100 - vertikální, nerez	PMX 30 - 60 PMX 90 - 120	08010SW 10010SW	903,- 969,-
	Komínová hlavice \varnothing 80 - horizontální, nerez Komínová hlavice \varnothing 100 - horizontální, nerez	PMX 30 - 60 PMX 90 - 120	08015SW 10015SW	687,- 653,-
	Spojovací objímka \varnothing 80 - nerez odkouření - pro každý spoj Spojovací objímka \varnothing 100 - nerez odkouření - pro každý spoj	PMX 30 - 60 PMX 90 - 120	08070SW 10070SW	92,- 92,-

Komponenty v \varnothing 80 mm a 100 mm obsahují těsnění

Kondenzační teplovzdušné jednotky CMX



- Statický tlak 200 Pa
- Nerezový výměník tepla
- Radiální ventilátor
- Modulovaný plynový hořák - PREMIX
- Příruba pro připojení VZT potrubí
- Možnost připojení regulačních klapek na směšovací komoru
- Možnost připojení horizontálních a vertikálních žaluzií
- Možnost venkovní instalace při použití sady s opláštěním



Model	Výška	Šířka	Hloubka
CMX 30	778 mm	979 mm	1 300 mm
CMX 40	778 mm	979 mm	1 300 mm
CMX 50	848 mm	1 319 mm	1 450 mm
CMX 60	848 mm	1 319 mm	1 450 mm
CMX 90	998 mm	1 869 mm	1 650 mm
CMX 120	998 mm	1 869 mm	1 650 mm

KONDENZAČNÍ TEPLOVZDUŠNÉ AGREGÁTY Modulované s hořákem PREMIX

Model	Kód	Výkon kW	Výroba vzduchu m ³ /hod	Statický tlak Pa	Teplotní rozdíl °C	Celková účinnost %	Počet ventilátorů	Cena bez DPH
CMX 30	3ACTOI030	10,0 - 28,0	3 200	200	9 - 26	96,1 - 106,5	1	123 100,-
CMX 40	3ACTOI040	14,0 - 37,0	4 400	200	9 - 25	96,1 - 105,1	1	132 600,-
CMX 50	3ACTOI050	19,0 - 48,0	5 500	200	10 - 26	96,4 - 103,2	2	151 600,-
CMX 60	3ACTOI060	21,0 - 57,0	6 500	200	10 - 26	96,6 - 105,1	2	168 100,-
CMX 90	3ACTOI090	35,0 - 89,0	10 000	200	9 - 26	98,0 - 105,2	2	241 500,-
CMX 120	3ACTOI120	43,0 - 115,0	13 000	200	10 - 26	99,1 - 106,0	2	258 100,-

Doporučené příslušenství

Typ	Kód	Cena bez DPH
Prostorový termostat digitální CMX 30 - 120	4AQE012	3 100,-
Konzoly pro CMX 30 - 120	4IMS026	16 700,-
Odkouření střechou vertikální CMX 30 - 120	4AGH044	8 600,-
Odkouření střechou horizontální CMX 30 - 120	4AGH032	6 200,-
Sonda pro měření teploty vnitřní CMX 30 - 120	4ASH002	1 100,-

Kondenzační teplovzdušné jednotky CMX-S



- Statický tlak 450 Pa
- Nerezový výměník tepla
- Radiální ventilátor
- Modulovaný plynový hořák - PREMIX
- Příruba pro připojení VZT potrubí
- Možnost připojení regulačních klapek na směšovací komoru
- Možnost připojení horizontálních a vertikálních žaluzií
- Možnost venkovní instalace při použití sady s opláštěním



Model	Výška	Šířka	Hloubka
CMX 30-S	778 mm	979 mm	1 300 mm
CMX 40-S	778 mm	979 mm	1 300 mm
CMX 50-S	848 mm	1 319 mm	1 450 mm
CMX 60-S	848 mm	1 319 mm	1 450 mm
CMX 90-S	998 mm	1 869 mm	1 650 mm
CMX 120-S	998 mm	1 869 mm	1 650 mm

KONDEZAČNÍ TEPLOVZDUŠNÉ AGREGÁTY Modulované s hořákem PREMIX

Model	Kód	Výkon kW	Výroba vzduchu m ³ /hod	Statický tlak Pa	Teplotní rozdíl °C	Celková účinnost %	Počet ventilátorů	Cena bez DPH
CMX 30-S	3ACTOI030K1	10,0 - 28,0	3 200	450	9 - 26	96,1 - 106,5	1	125 500,-
CMX 40-S	3ACTOI040K1	14,0 - 37,0	4 400	450	9 - 25	96,1 - 105,1	1	135 000,-
CMX 50-S	3ACTOI050K1	19,0 - 48,0	5 500	450	10 - 26	96,4 - 103,2	2	156 300,-
CMX 60-S	3ACTIOI060K1	21,0 - 57,0	6 500	450	10 - 26	96,6 - 105,1	2	172 900,-
CMX 90-S	3ACTOI090K1	35,0 - 89,0	10 000	450	9 - 26	98,0 - 105,2	2	251 500,-
CMX 120-S	3ACTOI120K1	43,0 - 115,0	13 000	450	10 - 26	99,1 - 106,0	2	267 600,-

Doporučené příslušenství

Typ	Kód	Cena bez DPH
Prostorový termostat digitální CMX-S 30 - 120	4AQE012	3 100,-
Konzoly pro CMX-S 30 - 120	4IMS026	16 700,-
Odkouření střešou vertikální CMX-S 30 - 120	4AGH044	8 600,-
Odkouření střešou horizontální CMX-S 30 - 120	4AGH032	6 200,-
Sonda pro měření teploty vnitřní CMX-S 30 - 120	4ASH002	1 100,-





Příslušenství CMX / CMX-S

Obrázek	Popis	Použití	Kód	Cena bez DPH
	Prostorový termostat digitální - týdenní program	CMX / CMX-S 30 - 120	4AQE012	3 100,-
	Sonda pro měření teploty - venkovní - venkovní	CMX / CMX-S 30 - 120	4ASH001	1 700,-
	Sonda pro měření teploty - vnitřní - vnitřní	CMX / CMX-S 30 - 120	4ASH002	1 100,-
	Konzoly - pozink - stěnová instalace	CMX / CMX-S 30 - 120	4IMS026	16 700,-
	Sada opláštění pro venkovní instalaci - pozink - pouze pro venkovní instalaci agregátu	CMX / CMX-S 30 - 40 CMX / CMX-S 50 - 60 CMX / CMX-S 90 -120	4AGC031 4AGC051 4AGC091	7 700,- 9 300,- 12 200,-
	Konzoly - pozink - stacionární instalace	CMX / CMX-S 30 - 120	4ALG031	4 500,-
	Požární klapka - pojistkový vypínač - mikrosplínač pro vypnutí hořáku	CMX / CMX-S 30 - 40 CMX / CMX-S 50 - 60 CMX / CMX-S 90 -120	4AGS031 4AGS051 4AGS091	15 300,- 17 200,- 26 300,-
	Klapka regulace vzduchu - 200 x 200 mm - kalibrační protizávaží	CMX / CMX-S 30 - 120	4AGE020	6 500,-
	Kónický vzduchový nástavec - pozink	CMX / CMX-S 30 - 40 CMX / CMX-S 50 - 60 CMX / CMX-S 90 -120	4ARC031 4ARC051 4ARC091	10 800,- 13 800,- 21 000,-
	Výdechové žaluzie - nezávislé nastavení v horizontálním a vertikálním směru	CMX / CMX-S 30 - 40 CMX / CMX-S 50 - 60 CMX / CMX-S 90 -120	4AGB031 4AGB051 4AGB091	3 600,- 4 900,- 7 200,-

Příslušenství CMX / CMX-S

Obrázek	Popis	Použití	Kód	Cena bez DPH
	Klapky regulace vzduchu - pozink - instalace na vstup sání vzduchu	CMX / CMX-S 30 - 40	4ASR031	8 100,-
		CMX / CMX-S 50 - 60	4ASR051	9 100,-
		CMX / CMX-S 90 -120	4ASR091	14 100,-
	Filtry vzduchu - ocelový rámeček kolem filtru - filtrační vložka třídy G3 - instalace na vstup sání vzduchu	CMX / CMX-S 30 - 40	4AFV031	6 000,-
		CMX / CMX-S 50 - 60	4AFV051	7 700,-
		CMX / CMX-S 90 - 120	4AFV091	10 000,-
	Venkovní kryt sání - pozink - instalace na vstup sání vzduchu	CMX / CMX-S 30 - 40	4ACU031	4 100,-
		CMX / CMX-S 50 - 60	4ACU051	5 300,-
		CMX / CMX-S 90 -120	4ACU091	7 400,-
	Odkouření střechou vertikální - vertikální instalace - připojení \varnothing 100 mm - 100 mm - pro agregáty CMX 30-60 použijte adaptér 80 mm - 100 mm (4AGF021)	CMX / CMX-S 30 - 120	4AGH044	8 600,-
	Odkouření stěnou horizontální - horizontální instalace - připojení \varnothing 100 mm - 100 mm - pro agregáty CMX 30-60 použijte adaptér 80 mm - 100 mm (4AGF021)	CMX / CMX-S 30 - 120	4AGH032	6 200,-
	Koleno \varnothing 80/90°, nerez	CMX / CMX-S 30 - 60	08433SWJ	548,-
	Koleno \varnothing 100/90°, nerez	CMX / CMX-S 90 - 120	10433SWJ	624,-
	Koleno \varnothing 80/45°, nerez	CMX / CMX-S 30 - 60	08040SWJ	384,-
	Koleno \varnothing 100/45°, nerez	CMX / CMX-S 90 - 120	10040SWJ	448,-
	Trubka \varnothing 80, 430 mm, nerez	CMX / CMX-S 30 - 60	08024SWJ	359,-
	Trubka \varnothing 100, 430 mm, nerez	CMX / CMX-S 90 - 120	10024SWJ	417,-
	Trubka \varnothing 80, 930 mm, nerez	CMX / CMX-S 30 - 60	08020SWJ	585,-
	Trubka \varnothing 100, 930 mm, nerez	CMX / CMX-S 90 - 120	10020SWJ	676,-
	Adaptér \varnothing 80/100, nerez	CMX / CMX-S 30 - 60	4AGF021	1 100,-
	Komínová hlavice \varnothing 80 - vertikální, nerez	CMX / CMX-S 30 - 60	08010SW	903,-
	Komínová hlavice \varnothing 100 - vertikální, nerez	CMX / CMX-S 90 - 120	10010SW	969,-

Příslušenství CMX / CMX-S

Obrázek	Popis	Použití	Kód	Cena bez DPH
	<p>Komínová hlavice Ø 80 - horizontální, nerez</p> <p>Komínová hlavice Ø 100 - horizontální, nerez</p>	<p>CMX / CMX-S 30 - 60</p> <p>CMX / CMX-S 90 - 120</p>	<p>080155W</p> <p>100155W</p>	<p>687,-</p> <p>653,-</p>
	<p>Vysílač polohy klapky</p> <p>- 0 ... 100 %</p> <p>- volitelný pracovní rozsah DC 0 ... 10 V nebo DC 2 ... 10 V</p>	CMX / CMX-S 30 - 120	4KTS001	5 700,-
	<p>Servopohon regulačních klapek</p> <p>- AC 230 V</p> <p>- spojitý</p> <p>- připojovací kabel</p>	CMX / CMX-S 30 - 120	4ASM003	10 300,-
	<p>Manuální ovládání vzduchových klapek</p> <p>- pozink</p>	CMX / CMX-S 30 - 120	4ICM026	500,-

Teplovzdušné jednotky XR+

- Kompaktní rozměry a snížená hmotnost
- Inverzní výměník tepla
- Hořák typu PREMIX - modulovaný výkon
- Nekondenzující
- Modulovaný axiální ventilátor
- Elektronicky řízený výkon hořáku
- Nastavitelné žaluzie
- Horizontální, nebo vertikální instalace
- Regulace delta - T
- Ovládání až osmi jednotek jedním termostatem



Model	Výška	Šířka	Hloubka
XR 10+ - 30+	490 mm	775 mm	615 mm
XR 40+ - 60+	670 mm	795 mm	650 mm

PLYNOVÉ TEPLOVZDUŠNÉ AGREGÁTY

Modulované s hořákem PREMIX na zemní plyn

Model	Kód	Výkon kW	Výroba vzduchu m ³ /hod	Připojení plynu G"	Dosah vzduchu horizontálně m	Dosah vzduchu vertikálně m	Účinnost %	Hladina hluku v 5 m dBA	Cena bez DPH
XR10+	XR10+	8,0 - 12,5	2 750	1/2"	22	5	90,4	54,0	72 600,-
XR20+	XR20+	12,8 - 20,7	4 000	1/2"	30	7	90,6	56,5	81 100,-
XR30+	XR30+	17,0 - 28,9	4 200	1/2"	31	7	90,4	56,0	92 100,-
XR40+	XR40+	25,3 - 41,1	5 400	3/4"	32	8	93,5	54,5	112 900,-
XR50+	XR50+	31,5 - 50,7	8 000	3/4"	46	11	92,2	58,0	127 200,-
XR60+	XR60+	37,9 - 61,2	8 000	3/4"	46	11	92,7	58,0	143 700,-

Modulované s hořákem na PROPAN

Model	Kód	Výkon kW	Výroba vzduchu m ³ /hod	Připojení plynu G"	Dosah vzduchu horizontálně m	Dosah vzduchu vertikálně m	Účinnost %	Hladina hluku v 5 m dBA	Cena bez DPH
XR10+P	XR10+P	8,0 - 12,5	2 750	1/2"	22	5	90,4	54,0	74 600,-
XR20+P	XR20+P	12,8 - 20,7	4 000	1/2"	30	7	90,6	56,5	84 800,-
XR30+P	XR30+P	17,0 - 28,9	4 200	1/2"	31	7	90,4	56,0	97 100,-
XR40+P	XR40+P	25,3 - 41,1	5 400	3/4"	32	8	93,5	54,5	116 300,-
XR50+P	XR50+P	31,5 - 50,7	8 000	3/4"	46	11	92,2	58,0	131 200,-
XR60+P	XR60+P	37,9 - 61,2	8 000	3/4"	46	11	92,7	58,0	150 600,-

Doporučené příslušenství

Typ	Kód	Cena bez DPH
Termostát C pro 1 - 8 jednotek	IM0002	9 100,-
Konzola pro XR10+ - XR30+, XR10+P - XR30+P, otočná	IM0006	4 900,-
Konzola pro XR40+ - XR60+, XR40+P - XR60+P, otočná	IM0007	5 500,-
Odkouření střechou vertikální DDV Ø 80/125 pro XR10+ - XR60+, XR10+P - XR60+P	IM0012	4 800,-







Příslušenství XR+

Obrázek	Popis	Použití	Kód	Cena bez DPH
	Termostat S - MTS - pro 1 - 8 jednotek	XR10+ - XR60+ XR10+P - XR60+P	IM0001	4 700,-
	Termostat C - MTC - pro 1 - 8 jednotek - týdenní program	XR10+ - XR60+ XR10+P - XR60+P	IM0002	9 100,-
	Vypínač zap/vyp	XR10+ - XR60+ XR10+P - XR60+P	IK5281	2 100,-
	Přídavné teplotní čidlo - k termostatu MTC	XR10+ - XR60+ XR10+P - XR60+P	IM0003	3 500,-
	Elektronická deska relé - umožňuje regulaci 0 - 10 V	XR10+ - XR60+ XR10+P - XR60+P	IM0004	9 100,-
	Konzola otočná - horizontální - vertikální	XR10+ - XR30+ XR10+P - XR30+P	IM0006	4 900,-
		XR40+ - XR60+ XR40+P - XR60+P	IM0007	5 500,-
	Konzola otočná DESIGN	XR10+ - XR30+ XR10+P - XR30+P	IM0011	7 600,-
	Odkouření střechou vertikální - DDV 80/125	XR10+ - XR60+ XR10+P - XR60+P	IM0012	4 800,-
	Odkouření stěnou - CT 80/125	XR10+ - XR60+ XR10+P - XR60+P	IM0020	3 300,-

Příslušenství XR+

Obrázek	Popis	Použití	Kód	Cena bez DPH
	Vertikální konzoly - prodloužení - 80 až 165 cm - pro konzolu IM0006 - 7	XR10+ - XR60+ XR10+P - XR60+P	IM0009	5 500,-
	Průchodka střechou - RP 80/125	XR10+ - XR60+ XR10+P - XR60+P	IM0013	500,-
	Průchodka střechou stavitelná - CL 80/130 (15° - 60°)	XR10+ - XR60+ XR10+P - XR60+P	IA8125	1 900,-
	Koleno Ø 80/87°, Al	XR10+ - XR60+ XR10+P - XR60+P	090BO	451,-
	Koleno Ø 80/45°, Al	XR10+ - XR60+ XR10+P - XR60+P	045BO	445,-
	Trubka Ø 80, Al, 500 mm Trubka Ø 80, Al, 1000 mm	XR10+ - XR60+ XR10+P - XR60+P XR10+ - XR60+ XR10+P - XR60+P	005B 010B	391,- 664,-
	T-kus s odvodem kondenzátu Ø 80, Al	XR10+ - XR60+ XR10+P - XR60+P	409BK	1 281,-
	Koleno Ø 80/90°, nerez	XR10+ - XR60+ XR10+P - XR60+P	08433SWJ	548,-
	Koleno Ø 80/87°, nerez	XR10+ - XR60+ XR10+P - XR60+P	08043SWJ	548,-
	Koleno Ø 80/45°, nerez	XR10+ - XR60+ XR10+P - XR60+P	08040SWJ	384,-
	Revizní koleno Ø 80/90°, nerez Revizní koleno Ø 80/87°, nerez	XR10+ - XR60+ XR10+P - XR60+P XR10+ - XR60+ XR10+P - XR60+P	08432SWJ 08431SWJ	649,- 649,-

Příslušenství XR+

Obrázek	Popis	Použití	Kód	Cena bez DPH
	<p>Trubka \varnothing 80, 430 mm, nerez</p> <p>Trubka \varnothing 80, 930 mm, nerez</p>	<p>XR10+ - XR60+ XR10+P - XR60+P</p> <p>XR10+ - XR60+ XR10+P - XR60+P</p>	<p>08024SWJ</p> <p>08020SWJ</p>	<p>359,-</p> <p>585,-</p>
	Trubka prodlužovací \varnothing 80, 65 - 375 mm, nerez	XR10+ - XR60+ XR10+P - XR60+P	08022SWJ	540,-
	T-kus \varnothing 80, 90°, nerez	XR10+ - XR60+ XR10+P - XR60+P	08031SWJ	726,-
	Dýnka s odtokem kondenzátu \varnothing 80, nerez	XR10+ - XR60+ XR10+P - XR60+P	08061SWJ	466,-
	Komínová hlavice \varnothing 80 - vertikální, nerez	XR10+ - XR60+ XR10+P - XR60+P	08010SW	903,-
	Komínová hlavice \varnothing 80 - horizontální, nerez	XR10+ - XR60+ XR10+P - XR60+P	08015SW	687,-
	Hlavice ocelová lakovaná \varnothing 80	XR10+ - XR60+ XR10+P - XR60+P	34080	1 011,-

Teplovzdušné jednotky DXC

- Plynový ohřivač s uzavřeným spalováním
- Použití v drůbežárnách, sklenících
- Bez CO₂ ve vytápěném prostoru
- Robustní výměník tepla
- Vysoký výkon
- Úspora paliva



Model	Výška	Šířka	Délka
DXC 60	1 080 mm	650 mm	2 100 mm
DXC 80	1 080 mm	650 mm	2 100 mm
DXC 100	1 080 mm	815 mm	2 100 mm



PLYNOVÉ TEPOVZDUŠNÉ AGREGÁTY

Modulovaný hořák

Model	Kód	Výkon kW	Výroba vzduchu m ³ /hod	Dosah vzduchu horizontálně m	Účinnost %	Hmotnost Kg	Hlučnost dB	Cena bez DPH
DXC 60	DXC60	60	6 000	40	91,5	140	68	144 800,-
DXC 80	DXC80	76	8 000	45	91,5	150	68	166 400,-
DXC 100	DXC100	99	10 000	45	91,5	175	68	199 800,-

Doporučené příslušenství

Typ	Kód	Cena bez DPH
Termostat ON/OFF -20°C - +40°C, voděodolný	IP794209	4 600,-
Odkouření stěnou horizontální CT 130/200 pro DXC 60 - DXC 100	IM0027	7 700,-
Odkouření střechou vertikální DDV 130/200 pro DXC 60 - DXC 100	IM0024	11 700,-

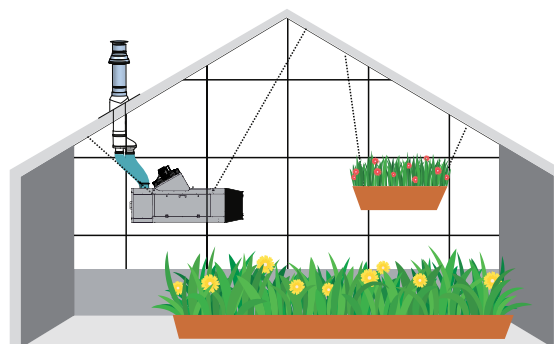
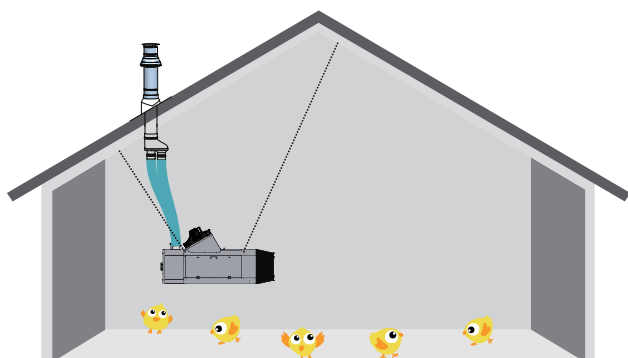

Příslušenství DXC

Obrázek	Popis	Použití	Kód	Cena bez DPH
	Kontrolní displej stavu - pro 1 - 8 jednotek	DXC 60 - DXC 100	GD3202	10 100,-
	Termostat ON/OFF - -20°C - +40° - voděodolný	DXC 60 - DXC 100	IP794209	4 600,-
	Elektronická deska relé - umožňuje regulaci 0 - 10 V	DXC 60 - DXC 100	IM0004	9 100,-
	Odkouření stěnou horizontální - CT 130/200 - koncentrický komínek	DXC 60 - DXC 100	IM0027	7 700,-
	Odkouření střechou vertikální - DDV 130/200 - koncentrický komínek	DXC 60 - DXC 100	IM0024	11 700,-

Příslušenství DXC

Obrázek	Popis	Použití	Kód	Cena bez DPH
	Průchodka střechou stavitelná - CL 130/200 (25°- 55°)	DXC 60 - DXC 100	IA8341	7 300,-
	Průchodka střechou - RP 130/210	DXC 60 - DXC 100	IM0025	1 100,-
	Flexibilní hadice jednovrstvá Ø 130 - tl. 0,12 mm - 1 m - přívod vzduchu - odvod spalin - nerez	DXC 60 - DXC 100	10.0112130	544,-
	Přechodka P/F, pevná/flexi Ø 130 - nerez se závitem	DXC 60 - DXC 100	2140000130	646,-
	Přechodka F/P, flexi/pevná Ø 130 - nerez se závitem	DXC 60 - DXC 100	21400020130	1 103,-

Teplovodní jednotky AZN

Ď Měděný výměník tepla

- Hliníkové lamely
- Stavitelné výdechové žaluzie
- Možnost připojení směšovací komory



Model	Výška	Šířka	Hloubka
AZN 13	390 mm	555 mm	280 mm
AZN 23	440 mm	605 mm	280 mm
AZN 33	490 mm	655 mm	280 mm
AZN 43	540 mm	705 mm	280 mm
AZN 53	590 mm	755 mm	280 mm
AZN 63	640 mm	805 mm	280 mm
AZN 73	690 mm	855 mm	280 mm





TEPLOVODNÍ AGREGÁTY

Závěsné



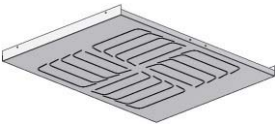
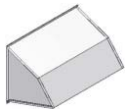

Model	Kód	Výkon kW	Připojení na topný systém	Počet ventilátorů	Výroba vzduchu m ³ /hod	Cena bez DPH
AZN 13	3ZEMVI013	17,3	1"	1	1 550	18 900,-
AZN 23	3ZEMVI023	23,8	1"	1	2 300	21 300,-
AZN 33	3ZEMVI033	28,5	1"	1	2 550	22 500,-
AZN 43	3ZEMVI043	35,4	1"	1	3 400	23 700,-
AZN 53	3ZEMVI053	42,7	1"	1	3 900	27 200,-
AZN 63	3ZEMVI063	52,4	1"	1	4 900	32 000,-
AZN 73	3ZETVI073	63,0	1"	1	6 200	40 300,-

Teplota vody 85/70 °C, teplota vzduchu 15 °C, při 50% vlhkosti, tlak 1013 mbar, maximální rychlost ventilátoru.

Příslušenství AZN

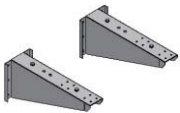
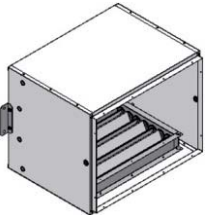
Obrázek	Popis	Použití	Kód	Cena bez DPH
	Konzoly - stěnová instalace - délka 605 mm - pozink	AZN 13 - 73	4AZM001	1 700,-
	Vertikální žaluzie přídatné - stěnová instalace agregátu	AZN - 13 AZN - 23 AZN - 33 AZN - 43 AZN - 53 AZN - 63 AZN - 73	4AZV001 4AZV002 4AZV003 4AZV004 4AZV005 4AZV006 4AZV007	1 200,- 1 300,- 1 400,- 1 600,- 1 700,- 1 800,- 1 900,-
	Výdechová žaluzie pro vertikální zavěšení jednotky - stropní instalace agregátu	AZN - 13 AZN - 23 AZN - 33 AZN - 43 AZN - 53 AZN - 63 AZN - 73	4AZS001 4AZS002 4AZS003 4AZS004 4AZS005 4AZS006 4AZS007	1 300,- 1 400,- 1 600,- 1 700,- 1 800,- 1 900,- 2 000,-
	Protidešťový kryt sání	AZN 13 - 33 AZN 43 - 63 AZN 73	4ZCU001 4ZCU002 4ZCU003	9 700,- 10 800,- 12 300,-
	Vzduchový filtr	AZN - 13 AZN - 23 AZN - 33 AZN - 43 AZN - 53 AZN - 63 AZN - 73	4ZFX012 4ZFX022 4ZFX032 4ZFX042 4ZFX052 4ZFX062 4ZFX072	6 600,- 6 700,- 6 700,- 7 300,- 8 000,- 8 700,- 9 700,-

Příslušenství AZN

Obrázek	Popis	Použití	Kód	Cena bez DPH
	Prodloužené konzoly - při použití filtru a sání z exteriéru	AZN 13 - 73	4ZMS010	7 500,-
	Směšovací komora	AZN - 13 AZN - 23 AZN - 33 AZN - 43 AZN - 53 AZN - 63 AZN - 73	4ZFM012 4ZFM022 4ZFM032 4ZFM042 4ZFM052 4ZFM062 4ZFM072	8 400,- 9 100,- 9 700,- 10 200,- 11 500,- 12 200,- 13 600,-
	Prodloužené konzoly - při použití směšovací komory, nebo filtru sání z interiéru	AZN 13 - 73	4ZMS020	7 500,-
	Přepínač otáček, 3 rychlosti - 230 V - 0, min, střed, max	AZN 13 - 63	4AAR025	4 100,-
	Prostorový termostat - 230 V	AZN 13 - 73	4ATA001	1 100,-

Světlé plynové infrazářiče s izolovaným reflektorem KMI-NOVUS

- Vysoká účinnost sálavé složky
- Izolovaný reflektor
- Dvoustupňová regulace výkonu
- Zónové vytápění





Model	Výška	Šířka	Délka
KMI 6	350 mm	580 mm	480 mm
KMI 12	350 mm	580 mm	850 mm
KMI 18	350 mm	580 mm	1 220 mm
KMI 24	350 mm	580 mm	1 590 mm
KMI 36	350 mm	580 mm	2 330 mm

SVĚTLÉ PLYNOVÉ INFRAZÁŘIČE S izolovaným reflektorem

Model	Kód Zemní plyn	Kód Propan	Výkon I. stupeň	Výkon II. stupeň	Hmotnost kg	Tlak plynu na trysku kPa, ZP	Tlak plynu na trysku kPa, propan	Cena bez DPH
KMI 6/2	KMI6/2Z	KMI6/2P	3	6	14	1,8	5	na dotaz
KMI 12/2	KMI12/2Z	KMI12/2P	6	12	22	1,8	5	na dotaz
KMI 18/2	KMI18/2Z	KMI18/2P	9	18	30	1,8	5	na dotaz
KMI 24/2	KMI24/2Z	KMI24/2P	12	24	39	1,8	5	na dotaz
KMI 36/2	KMI36/2Z	KMI36/2P	18	36	54	1,8	5	na dotaz

Doporučené příslušenství

Obrázek	Popis	Použití	Kód	Cena bez DPH
	triControl - ovládání pro 4 okruhy	KMI, M	33940450	na dotaz
	Pt1000 - prostorové čidlo pro triControl	KMI, M	21005002	na dotaz

Světlé plynové infrazářiče M

- Vysoká účinnost sálavé složky
- Dvoustupňová regulace výkonu
- Zónové vytápění





Model	Výška	Šířka	Délka
M 6	270 mm	440 mm	450 mm
M 12	270 mm	440 mm	820 mm
M 18	270 mm	440 mm	1 190 mm
M 24	270 mm	440 mm	1 580 mm
M 36	270 mm	440 mm	2 310 mm











SVĚTLÉ PLYNOVÉ INFRAZÁŘIČE

Model	Kód Zemní plyn	Kód Propan	Výkon I. stupeň	Výkon II. stupeň	Hmotnost kg	Tlak plynu na trysku kPa, ZP	Tlak plynu na trysku kPa, propan	Cena bez DPH
M 6/2	M6/2Z	M6/2P	3	6	7	1,8	5	na dotaz
M 12/2	M12/2Z	M12/2P	6	12	13	1,8	5	na dotaz
M 18/2	M18/2Z	M18/2P	9	18	17	1,8	5	na dotaz
M 24/2	M24/2Z	M24/2P	12	24	22	1,8	5	na dotaz
M 36/2	M36/2Z	M36/2P	18	36	31	1,8	5	na dotaz

Doporučené příslušenství

Obrázek	Popis	Použití	Kód	Cena bez DPH
	triControl - ovládání pro 4 okruhy	KMI, M	33940450	na dotaz
	Pt1000 - prostorové čidlo pro triControl	KMI, M	21005002	na dotaz

Příslušenství KMI-NOVUS, M

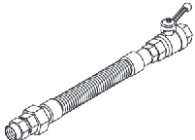
Obrázek	Popis	Použití	Kód	Cena bez DPH
	triControl - ovládání pro 4 okruhy	KMI, M	33940450	na dotaz
	triControl HG Box - pro řízení okruhu	KMI, M	33940451	na dotaz
	triControl SV Box - pro řízení ventilátoru v okruhu	KMI, M	33940452	na dotaz
	Pt1000 - prostorové čidlo pro triControl	KMI, M	21005002	na dotaz
	triControl - snímač vlhkosti	KMI, M	33940462	na dotaz
	SK 95 E - jednostupňové ovládání zap/vyp	KMI, M	32006021	na dotaz
	SK 95 EV - jednostupňové ovládání zap/vyp - spínání odtahového ventilátoru	KMI, M	32006023	na dotaz
	SK 04 Z - dvoustupňové ovládání 0 - 50 - 100 %	KMI, M	32006022	na dotaz
	SK 95 ZV - dvoustupňové ovládání 0 - 50 - 100 % - spínání odtahového ventilátoru	KMI, M	32006024	na dotaz
	Konzoly pro zavěšení na zeď	KMI, M	10401019	na dotaz
		M36	10401043	na dotaz
	Plynová hadice - s kulovým kohoutem - s tepelnou pojistkou - DN 15 - nerez ocel L - 500 mm	KMI, M	10308006	na dotaz

Tmavé plynové infrazářiče INFRA BU

- Vysoká účinnost sálavé složky
- Zónové vytápění
- Premixový hořák
- Uzavřená spalovací komora
- Nerezový odrazový reflektor



Model	Výška	Šířka	Hloubka
INFRA 3 BU 18	342 mm	597 mm	3 570 mm
INFRA 6 BU 28	342 mm	597 mm	6 490 mm
INFRA 6 BU 35	342 mm	597 mm	6 490 mm
INFRA 9 BU 45	342 mm	597 mm	9 470 mm
INFRA 9 BU 53	385 mm	597 mm	9 470 mm
INFRA 12 BU 45	342 mm	597 mm	12 450 mm
INFRA 12 BU 60	385 mm	597 mm	12 450 mm
INFRA 15 BU 60	385 mm	597 mm	15 430 mm

TMAVÉ PLYNOVÉ INFRAZÁŘIČE

Model	Kód Zemní plyn	Výkon kW	Délka trubic / m	Účinnost %	El. příkon 230/W	Tvar trubice	Hmotnost kg	Cena bez DPH
INFRA 3 BU 18	30INPR0200	16,40	3,5	91,0	120	U	65,0	na dotaz
INFRA 6 BU 28	30INPR0201	25,70	6,5	91,8	120	U	86,5	na dotaz
INFRA 6 BU 35	30INPR0202	31,80	6,5	91,3	120	U	86,5	na dotaz
INFRA 9 BU 45	30INPR0203	40,90	9,5	91,0	120	U	139,0	na dotaz
INFRA 9 BU 53	30INPR0204	48,00	9,5	91,3	120	U	140,5	na dotaz
INFRA 12 BU 45	30INPR0205	40,90	12,5	91,0	120	U	176,0	na dotaz
INFRA 12 BU 60	30INPR0206	54,40	12,5	91,0	200	U	177,5	na dotaz
INFRA 15 BU 60	30INPR0207	54,40	15,5	91,5	200	U	209,5	na dotaz

Doporučené příslušenství

Obrázek	Popis	Použití	Kód	Cena bez DPH
	Regulace SLIM1 - regulace zářičů - digitální termostat - 1 zóna - 1 zářič - snímač teploty - funkce on/off	INFRA	00CEQU2667/WG	na dotaz
	Regulace SLIM3 - regulace zářičů - digitální termostat - 1 zóna - 2 - 3 zářiče - snímač teploty - funkce on/off	INFRA	00CEQU2669/WG	na dotaz

Tmavé plynové infrazářiče INFRA BM

Provedení MONO trubicové

- Vysoká účinnost sálavé složky
- Zónové vytápění
- Premixový hořák
- Uzavřená spalovací komora
- Nerezový odrazový reflektor



Model	Výška	Šířka	Délka
INFRA 9 BM	243 mm	346 mm	9 383 mm
INFRA 12 BM	243 mm	346 mm	12 283 mm
INFRA 15 BM	243 mm	346 mm	15 171 mm
INFRA 18 BM	243 mm	346 mm	18 058 mm



TMAVÉ PLYNOVÉ INFRAZÁŘIČE

Model	Kód Zemní plyn	Výkon kW	Délka m	Účinnost %	El. příkon 230/W	Tvar trubice	Hmotnost kg	Cena bez DPH
INFRA 9 BM	30INPR0208	16,40	9,5	91,0	120	I	98	na dotaz
INFRA 12 BM	30INPR0209	25,70	12,5	91,3	120	I	124	na dotaz
INFRA 15 BM	30INPR0210	31,80	15,5	91,4	120	I	148	na dotaz
INFRA 18 BM	30INPR0211	40,90	18,5	91,0	120	I	176	na dotaz

Doporučené příslušenství

Obrázek	Popis	Použití	Kód	Cena bez DPH
	Regulace SLIM1 <ul style="list-style-type: none"> - regulace zářičů - digitální termostat - 1 zóna - 1 zářič - snímač teploty - funkce on/off 	INFRA	00CEQU2667/WG	na dotaz



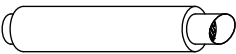
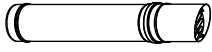

Příslušenství INFRA

Obrázek	Popis	Použití	Kód	Cena bez DPH
	Regulace SLIM1 <ul style="list-style-type: none"> - regulace zářičů - digitální termostat - 1 zóna - 1 zářič - snímač teploty - funkce on/off 	INFRA	00CEQU2667/WG	na dotaz
	Regulace SLIM3 <ul style="list-style-type: none"> - regulace zářičů - digitální termostat - 1 zóna - 2 - 3 zářiče - snímač teploty - funkce on/off 	INFRA	00CEQU2669/WG	na dotaz
	Trubka Ø 100 <ul style="list-style-type: none"> - včetně hlavice pro odvod spalin - horizontální - Al 	INFRA	80AKKO3012/WG	na dotaz
	Trubka Ø 100 <ul style="list-style-type: none"> - včetně hlavice pro přívod spalovacího vzduchu - horizontální - Al 	INFRA	80AKKO5123	na dotaz

Příslušenství INFRA

Obrázek	Popis	Použití	Kód	Cena bez DPH
	Trubka Ø 100 - včetně hlavice pro odvod spalin - vertikální	INFRA	80AKKO3010/WG	na dotaz
	Trubka Ø 100 - včetně hlavice pro přívod spalovacího vzduchu - vertikální	INFRA	80AKKO5121	na dotaz
	Trubka Ø 100, 500 mm, Al	INFRA	005C	666,-
	Trubka Ø 100, 1000 mm, Al	INFRA	010C	1 079,-
	Koleno Ø 100/90° - O/M - včetně těsnění - Al	INFRA	093CO	698,-
	Trubka Ø 100, 265 mm, nerez	INFRA	10025SWJ	318,-
	Trubka Ø 100, 430 mm, nerez	INFRA	10024SWJ	417,-
	Trubka Ø 100, 960 mm, nerez	INFRA	10020SWJ	676,-
	Trubka prodlužovací Ø 100, 65 - 373 mm, nerez	INFRA	10022SWJ	609,-
	Koleno Ø 100/90°, nerez	INFRA	10433SWJ	624,-
	Koleno Ø 100/45°, nerez	INFRA	10040SWJ	448,-
	T-kus Ø 100/90°, nerez	INFRA	10031SWJ	834,-
	Flexibilní hadice jednovrstvá Ø 100 - tl. 0,12 mm - 1 m - přívod vzduchu - nerez	INFRA	10.0112100	401,-
	Flexibilní hadice dvouvrstvá Ø 100 - tl. 2 x 0,12 mm - 1 m - odvod spalin - nerez	INFRA	10.0212100	647,-

Příslušenství INFRA

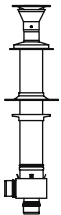
Obrázek	Popis	Použití	Kód	Cena bez DPH
	Dýnko Ø 100 s odtokem kondenzátu - nerez	INFRA	10061SWJ	509,-
	Přechodka P/F, pevná/flexi Ø 100 - nerez se závitem	INFRA	21400000100	372,-
	Přechodka F/P, flexi/pevná Ø 100 - nerez se závitem	INFRA	21400020100	811,-
	Odkouření horizontální koaxiální - Ø 100/150	INFRA	80AKKO3005/WG	na dotaz
	Odkouření vertikální koaxiální - Ø 100/150	INFRA	80AKKO3003/WG	na dotaz

Destratifikátory DST

- Úspora paliva
- Zvýšení komfortu v pobytové zóně
- Podstropní instalace
- Termostat součástí zařízení
- Tichý provoz
- Nastavitelné žaluzie
- Jednoduchá montáž



Model	Výška	Průměr
DST 55	250 mm	570 mm
DST 105	250 mm	705 mm

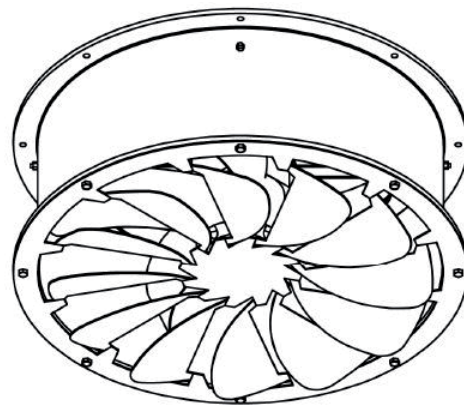

DESTRAFIFIKÁTORY

Model	Kód	Vzduchový výkon m ³ /hod	Hmotnost kg	Cena bez DPH
DST 55	3JEXOI055	5 400	17	17 500,-
DST 105	3JEXOI105	10 200	23	23 700,-

PŘÍKLAD INSTALACE

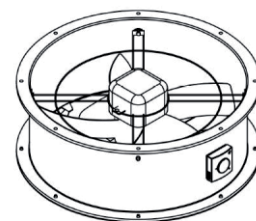

Vzduchová clona ACM

- Úspora paliva
- Zvýšení komfortu v pobytové zóně
- Modulární konstrukce
- Nízká hmotnost
- Vysoký výkon
- Nastavitelné žaluzie
- Jednoduchá montáž



Model	Výška	Šířka	Hloubka
ACM	380 mm	500 mm	437 mm

VZDUCHOVÉ CLONY

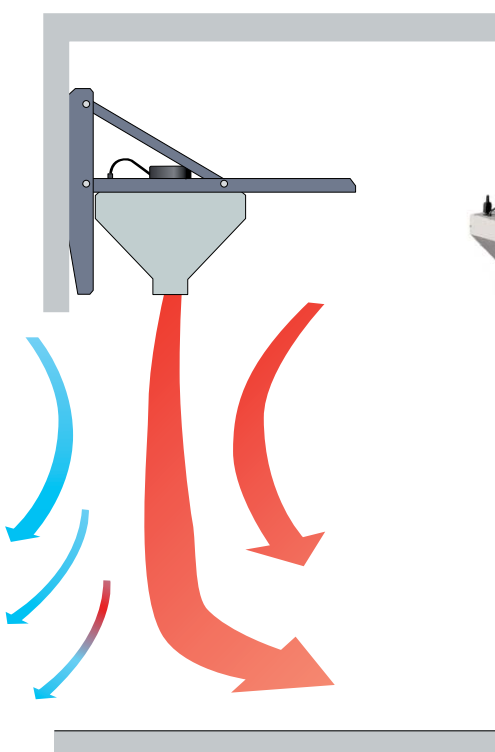

Model	Kód	Celková šířka mm	Výroba vzduchu m ³ /hod	Minimální pracovní výška m	Maximální pracovní výška m	Hmotnost Kg	Cena bez DPH
ACM	GVACM	520	1 900	1,5	4,5	12	15 400,-

Vzduchovou clonu je možné sestavit až do 10 ti jednotek, do celkové délky 5020 mm.

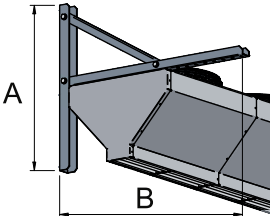

Příslušenství

Vzduchová clona ACM

Obrázek	Popis	Použití	Kód	Cena bez DPH
	Základní zakončovací sada - pár zakončovacích krytů - konektor	ACM	GA8700	1 700,-
	Horizontální konzoly - pozink - stěnová instalace - výška 600 mm (A) - hloubka 806 mm (B) - pár	ACM	GA8585	1 600,-
	Řízení otáček - regulátor otáček pětistupňový 5 A	ACM	IA8543	8 800,-
	- regulátor otáček pětistupňový 8 A	ACM	IA8544	11 700,-
	- regulátor otáček pětistupňový 11 A	ACM	IA8515	15 000,-
	- regulátor otáček pětistupňový 15 A	ACM	IA8516	24 300,-
	Relé dveřního kontaktu - 230 V, 20 A	ACM	GA4100	3 500,-

PŘÍKLAD INSTALACE

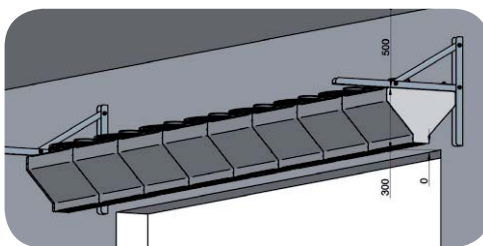



Dodavatel si vyhrazuje právo změnit uvedené ceny v návaznosti na případné změny cen ze strany výrobců.



VIPS gas s.r.o.
Na Bělidle 1135
460 06 Liberec 6
Česká republika

tel.: 485 108 041
obchod@vipsgas.cz
www.vipsgas.cz

05/2026

